

### MISE EN MARCHÉ

Mettre l'interrupteur sous à l'arrière de la tête de feu en position ON.

Le système se mettra en position de départ.

### OPÉRATION DE LA BARRIÈRE

Pour passer au feu rouge et faire descendre la barrière :

- Appuyer un moment sur le bouton rouge de la clé sans fil
- OU Maintenir un moment le levier de la manette filaire vers le bas
  - OU Employer la manette LoRa

Pour faire monter la barrière et passer au feu jaune clignotant :

- Appuyer un moment sur le bouton jaune de la clé sans fil
- OU Maintenir un moment le levier de la manette filaire vers le haut
  - OU Employer la manette LoRa

### NOTES

- Pour éviter des manœuvres accidentelles, maintenir les boutons pendant une demie seconde.
- La barrière signaléur est automatiquement jumelée avec la première clé sans fil utilisée. Pour l'utilisation d'une autre clé sans fil, mettre l'interrupteur sous le feu en position OFF, puis ON et répéter les instructions.
- Un ensemble de barrières signaléur conserve son jumelage avec une manette LoRa quand il est mis à l'arrêt.  
Voir la page 4 pour les étapes de jumelage.

### AJOUT DE LA MANETTE FILAIRE (OPTION)

Montage du support : visser le support à la bague filetée pré-montée sur le poteau

Branchement : brancher le connecteur de la manette au connecteur identifié en jaune sortant de la boîte de contrôle

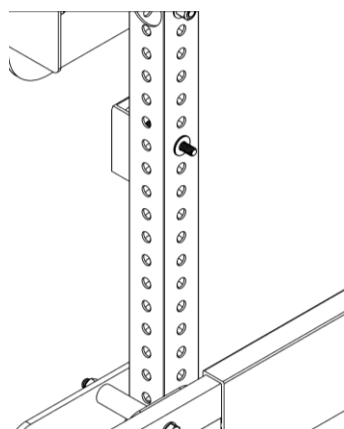
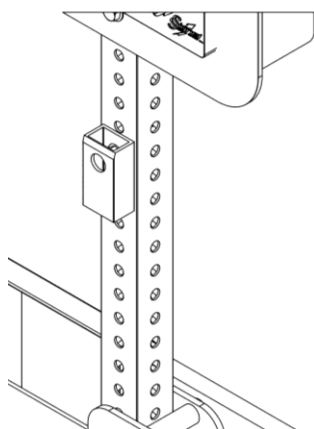

### MANETTE LORA

#### Mise en marche

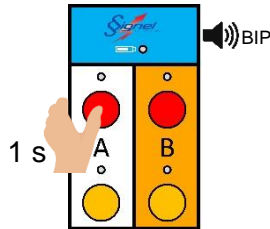

#### Mise à l'arrêt

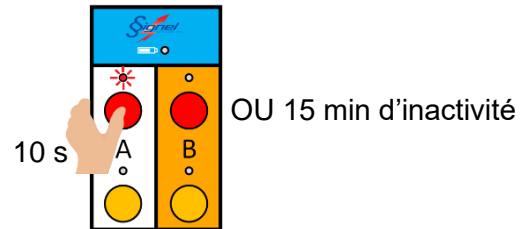

- Si la manette a déjà été jumelée, les DEL indiquent l'état des feux 'A' et 'B' quand ils sont allumés. Si un des feux n'est pas allumé, alors les DEL rouge et jaune correspondantes clignotent jusqu'à ce que tous les feux soient allumés.

#### Fonctionnement

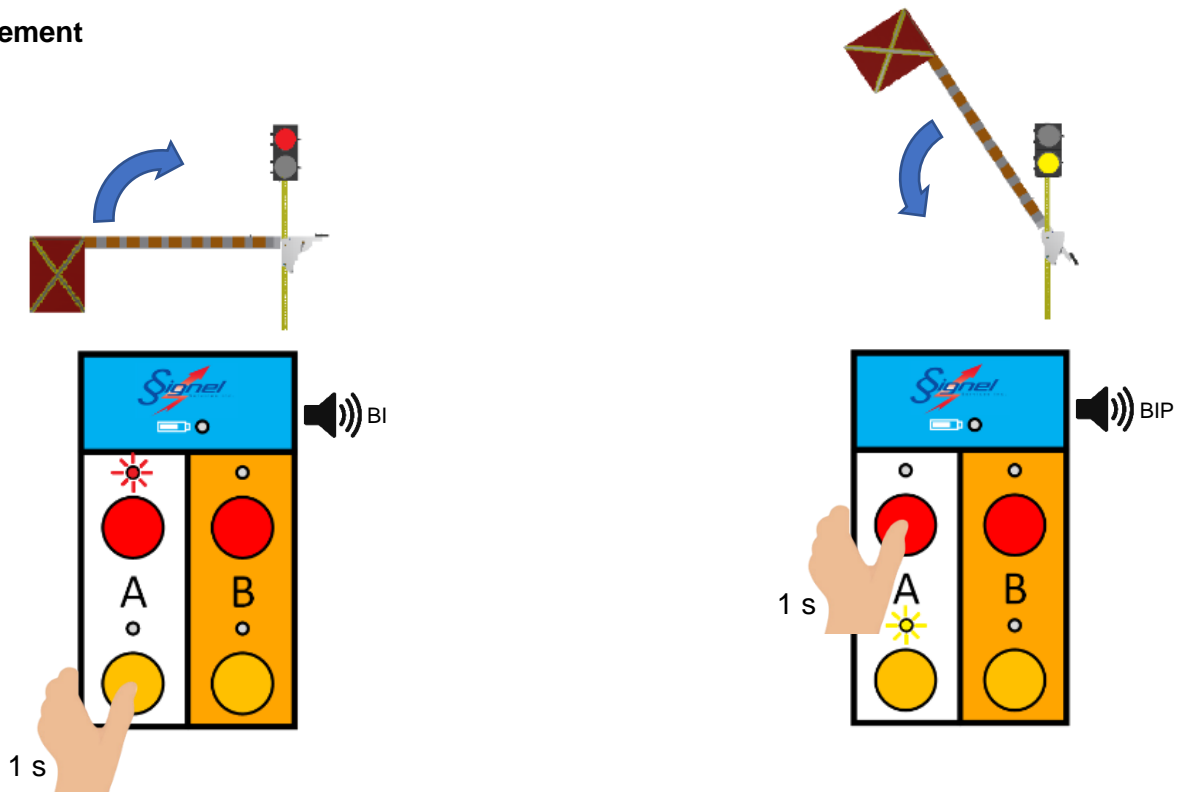

- Les feux jumelés au côté 'A' sont contrôlés lorsque les boutons du côté A sont appuyés. Idem avec les feux du côté 'B'.

### Jumelage

Mise en mode jumelage

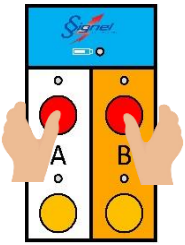
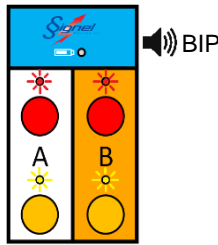
1) Mise en mode jumelage	2) DELs clignotant lentement
 3 s	 BIP

Une fois jumelée, la manette reste associée aux FBS12R précédemment jumelés.

Jumelage d'un premier feu - côté A

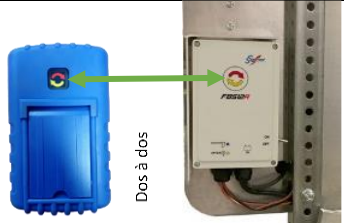
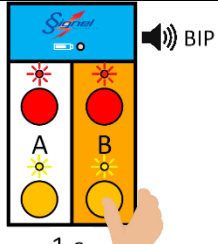
1) Association au feu	2) Association au côté A de la manette
 Dos à dos	 1 s
Les lumières du feu alternent et les DEL de manette clignotent rapidement.	

Jumelage d'un deuxième feu - côté B

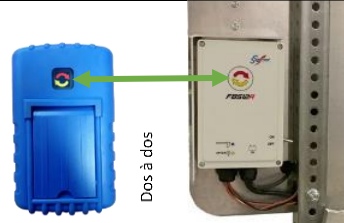
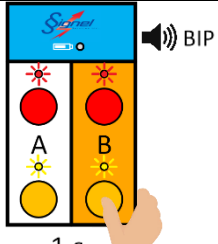
1) Association au feu	2) Association au côté B de la manette
 Dos à dos	 1 s
Les lumières du feu alternent et les DEL de manette clignotent rapidement.	

Jumelage supplémentaire côté A (max. 2 feux par côté)

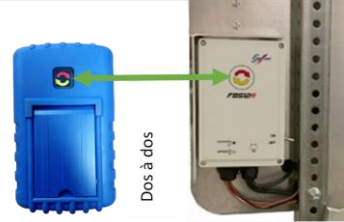
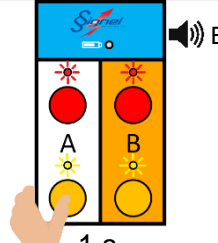
1) Association au feu supplémentaire	2) Association à l'autre côté de la manette
 Dos à dos	 1 s
Les lumières du feu alternent et les DEL de manette clignotent rapidement.	

Jumelage supplémentaire côté B (max. 2 feux par côté)

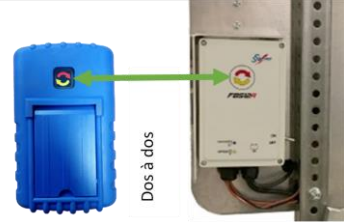
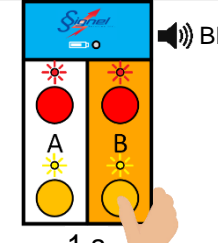
1) Association au feu supplémentaire	2) Association à l'autre côté de la manette
 Dos à dos	 1 s
Les lumières du feu alternent et les DEL de manette clignotent rapidement.	

Sortie du mode jumelage

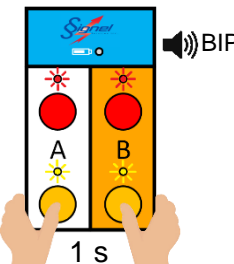
1) Fin du mode jumelage
 1 s

**SORTIR DU MODE JUMELAGE AVANT DE PROCÉDER À L'ÉTAPE DU FONCTIONNEMENT**

Signal Services | Équipements de Signalisation Routière  
 FABRICATION • VENTE • LOCATION  
 700 Montée Monette, Saint-Mathieu (Québec) Canada J0L 2H0  
 T. (450) 444-0006 | F. (450) 444-0045  
[www.signal.ca](http://www.signal.ca)